

# Wewnętrzny katalog mebli. Akademia Rolnicza Kraków

**UWAGA:**

**Wymiary, kolor tapicerki i okleiny mebli umieszczonych w niniejszym katalogu mogą być zmienione przez jednostki organizacyjne AR w zależności od potrzeb.**

## Spis treści:

<b>Nazwa:</b>	<b>Strona:</b>
1. <i>Biurko puste bez zabudowy</i> .....	6.
2. <i>Biurko pod komputer puste bez zabudowy</i> .....	7.
3. <i>Biurko pod komputer zabudowane z dwóch stron</i> .....	8.
4. <i>Biurko pod komputer zabudowane z jednej strony</i> .....	9.
5. <i>Biurko pod komputer zabudowane z jednej strony</i> .....	10.
6. <i>Biurko zabudowane z dwóch stron</i> .....	11.
7. <i>Biurko pod komputer zabudowane z jednej strony</i> .....	12.
8. <i>Biurko pod komputer z nadstawką na monitor</i> .....	13.
9. <i>Biurko pod komputer bez zabudowy</i> .....	14.
10. <i>Stolik uczniowski</i> .....	15.
11. <i>Ława</i> .....	16.
12. <i>Stolik drewniany prostokątny</i> .....	17.
13. <i>Stolik drewniany kwadratowy rozkładany</i> .....	18.
14. <i>Stół prostokątny</i> .....	19.
15. <i>Stół prostokątny z zaokrąglonymi rogami</i> .....	20.
16. <i>Stół okrągły</i> .....	21.
17. <i>Stół prostokątny ozdobny</i> .....	22.
18. <i>Stół okrągły ozdobny</i> .....	23.
19. <i>Stolik pod drukarkę i ksero</i> .....	24.
20. <i>Nadstawka na biurko pod monitor</i> .....	25.
21. <i>Nadstawka na biurko pod monitor rozbudowana</i> .....	26.
22. <i>Kontener z piórnikiem</i> .....	27.
23. <i>Kontener na teczki zawieszkowe</i> .....	28.
24. <i>Kontener z szufladkami</i> .....	29.
25. <i>Kontener z szufladkami, na górze cokolik</i> .....	30.
26. <i>Kontener z cokolikiem na górze</i> .....	31.
27. <i>Regał z półkami</i> .....	32.
28. <i>Szafa- w górnej części półki w dolnej drzwiczki</i> .....	33.
29. <i>Szafa z drzwiczkami w części górnej i dolnej, w środku otwarta półka</i> .....	34.
30. <i>Szafa dwudrzwiowa z półkami</i> .....	35.
31. <i>Szafa ubraniowo – aktowa</i> .....	36.
32. <i>Szafa ubraniowa</i> .....	37.
33. <i>Szafa - w górnej części drzwiczki zaszklone</i> .....	38.
34. <i>Szafa dwudrzwiowa, rozsuwana na akta</i> .....	39.
35. <i>Szafa ubraniowo – aktowa, drzwiczki rozsuwane</i> .....	40.
36. <i>Regał na akta pojedynczy</i> .....	41.
37. <i>Szafa - górna część na akta, w dolnej części drzwiczki</i> .....	42.
38. <i>Szafa pojedyncza na akta</i> .....	43.

39. Szafa pojedyncza, ubraniowa .....	44.
40. Regał narożny prawy, lewy.....	45.
41. Regał niski z jedną półką.....	46.
42. Szafka niska dwudrzwiowa.....	47.
43. Szafka niska, dwudrzwiowa z drzwiczkami rozsuwanymi .....	48.
44. Regał otwarty z dwiema półkami.....	49.
45. Szafka, w górnej części półka odkryta, w dolnej części dwoje drzwiczek...50.	
46. Szafka dwudrzwiowa z dwiema półkami w środku.....	51.
47. Szafka dwudrzwiowa, rozsuwana z dwiema półkami w środku.....	52.
48. Szafka dwudrzwiowa, zaszkłona z dwiema półkami w środku.....	53.
49. Szafka dwudrzwiowa, oszklona z obrzeżami drewnianymi.....	54.
51. Regał otwarty, pojedynczy z dwiema półkami .....	55.
52. Szafka jednodrzwiowa.....	56.
53. Szafka z trzema szufladami.....	57.
54. Szafka jednodrzwiowa, oszklona z dwiema półkami.....	58.
55. Szafka jedno drzwiowa, oszklona z obrzeżami z dwiema półkami.....	59.
56. Regał niski otwarty.....	60.
57. Regał niski otwarty.....	61.
58. Komoda dwuszufladkowa.....	62.
59. Szafka narożna z czterema półkami.....	63.
60. Szafka narożna z dwiema półkami.....	64.
61. Wieszak metalowy.....	65.
62. Krzesło składane.....	66.
63. Krzesło uczniowskie.....	67.
64. Krzesło uczniowskie.....	68.
65. Krzesło z chromowanym stelażem .....	69.
66. Krzesło - konstrukcja metalowa.....	70.
67. Krzesło obrotowe pod komputer.....	71.
68. Krzesło obrotowe pod komputer.....	72.
69. Fotel.....	73.
70. Fotel.....	74.
71. Krzesło tapicerowane.....	75.
72. Krzesło tapicerowane.....	76.
73. Krzesło tapicerowane.....	77.
74. Krzesło tapicerowane.....	78.
75. Krzesło tapicerowane.....	79.
76. Krzesło tapicerowane.....	80.
77. Krzesło tapicerowane.....	81.
78. Krzesło tapicerowane.....	82.
79. Krzesło tapicerowane.....	83.
80. Krzesło tapicerowane.....	84.
81. Krzesło tapicerowane.....	85.
82. Taboret.....	86.

83. <i>Taboret laboratoryjny</i> .....	87.
84. <i>Taboret laboratoryjny</i> .....	88.
85. <i>Taboret laboratoryjny</i> .....	89.
86. <i>Tapczan jednoosobowy</i> .....	90.
87. <i>Tapczan jednoosobowy</i> .....	91.
88. <i>Tapczan jednoosobowy</i> .....	92.

***Standardowo meble wykonane są z płyty melaminowanej o grubości 18mm, obrzeża z PCV o grubości 2mm, blaty stołów oraz biurka z płyty o grubości 18mm, 28mm, lub 32mm.***

## KOLORY PŁYT MELAMINOWANYCH



**Buk bawaria** D 9200 **Buk jasny** D 381 **Klon naturalny** D 375 **Biały** U 511

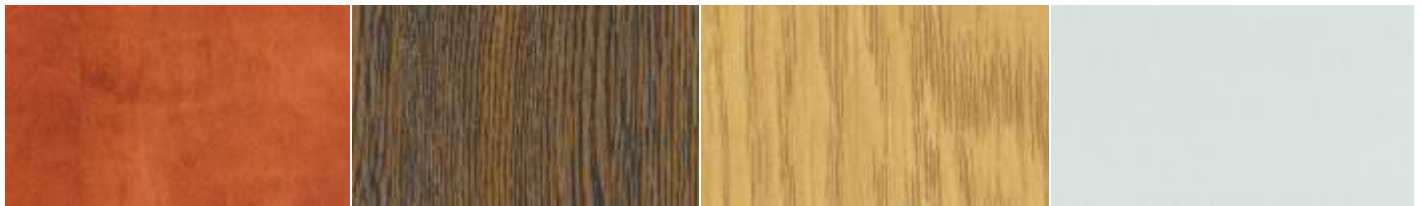

**Calvados** U 9300 **Dąb rustikalny** D 9102 **Dąb jasny** D 9103 **Popielaty** U 112



**Jabłoń Locarno** D 1972 **Wiśnia Oxford** D 088 **Orzech** D 722 **Eliza** D 495

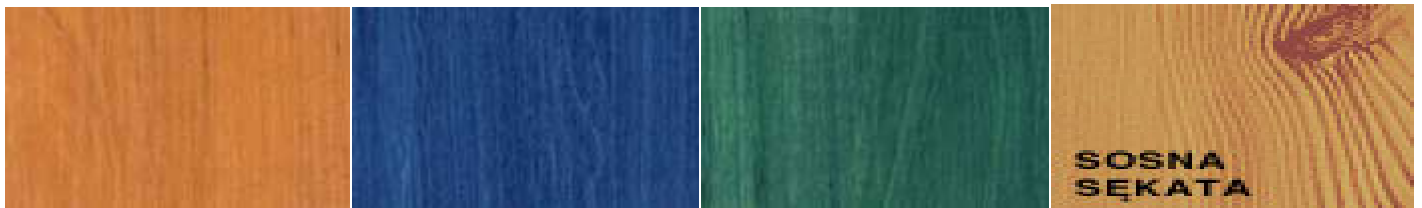

**Olcha** D 9310 **Olcha niebieska** D 817 **Olcha zielona** D 861 **Sosna sękata** D

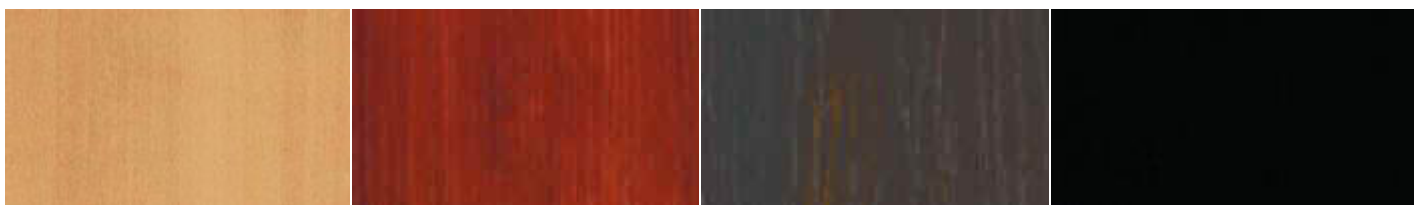

**Jabłoń Locarno** D 9475 **Mahoń** D 775 **Orzech ciemny** D 9450 **Jesion czarny** U 191



*Biurko puste bez zabudowy :*

- *wymiary - długość 120cm, szerokość 60cm, wysokość 75cm,*
- *wykonane z płyty melaminowanej o grubości 18mm,*
- *obrzeża z PCV o grubości 2mm,*
- *kolor – wg wyboru.*

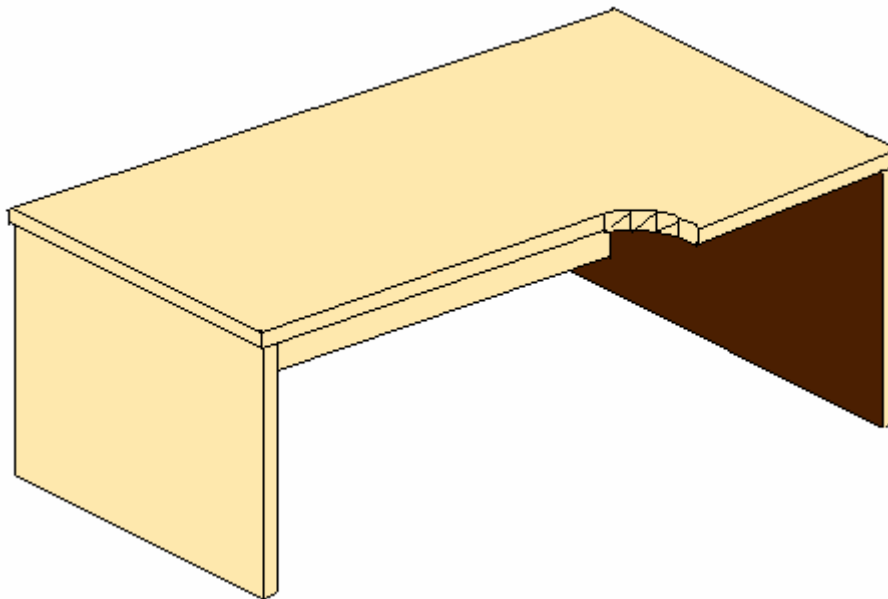

*Biurko pod komputer puste bez zabudowy*

- *wymiary – długość 160cm, szerokość 80/45cm, wysokość 75cm,*
- *wykonane z płyty melaminowanej o grubości 18mm,*
- *obrzeża z PCV o grubości 2mm,*
- *kolor – wg wyboru*
- *pod blatem wysuwana półka pod klawiaturę.*

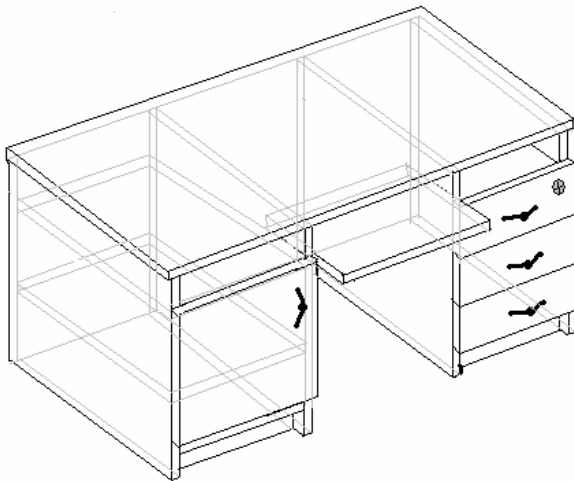
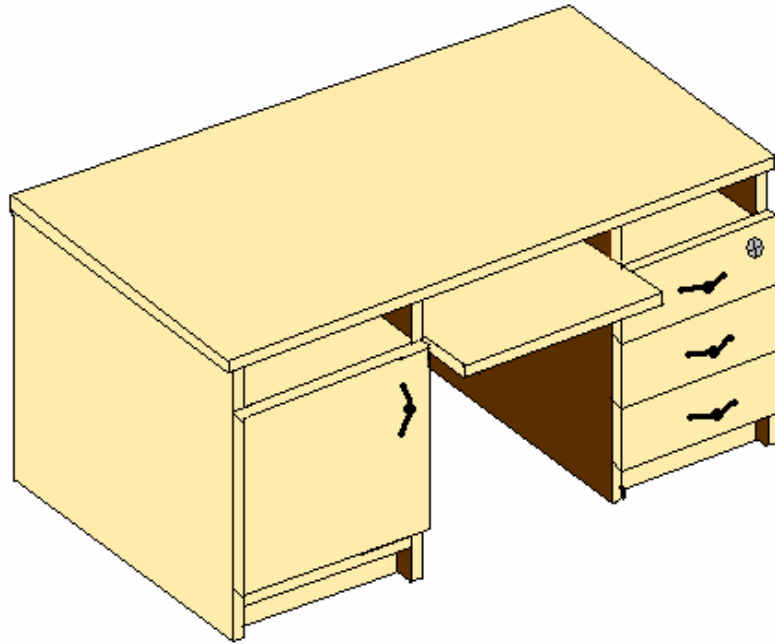

*Biurko pod komputer zabudowane z dwóch stron :*

- *wymiary - długość 130cm, szerokość 60cm, wysokość 75cm, lub inne*
- *wykonane z płyty melaminowanej o grubości 18mm,*
- *obrzeża z PCV o grubości 2mm,*
- *kolor – wg wyboru,*
- *po lewej stronie od góry półka,*
- *po lewej stronie od dołu szafka jednodrzwiowa, w środku półka zamykana na kluczyk,*
- *na środku pod blatem wysuwana półka pod klawiaturę,*
- *po prawej stronie od góry półka a poniżej trzy szuflady zamykane zamkiem centralnym.*



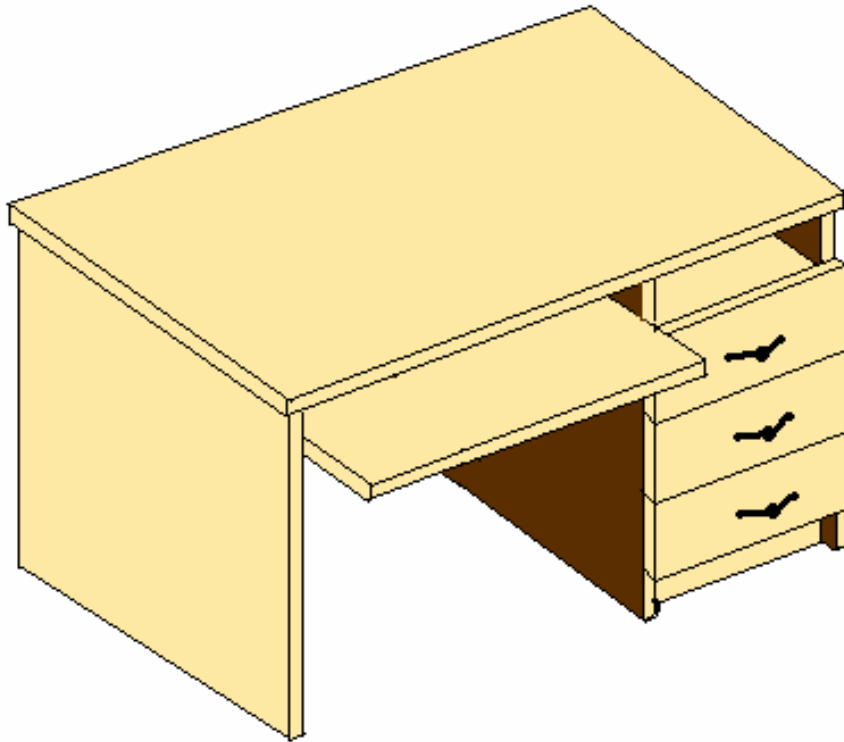

*Biurko pod komputer zabudowane z jednej strony :*

- *wymiary - długość 120cm, szerokość 60cm, wysokość 75cm,*
- *wykonane z płyty melaminowanej o grubości 18mm,*
- *obrzeża z PCV o grubości 2mm,*
- *kolor – wg wyboru,*
- *po lewej stronie pod blatem wysuwana półka pod klawiaturę,*
- *po prawej stronie od góry półka, poniżej trzy szuflady zamykane zamkiem centralnym.*

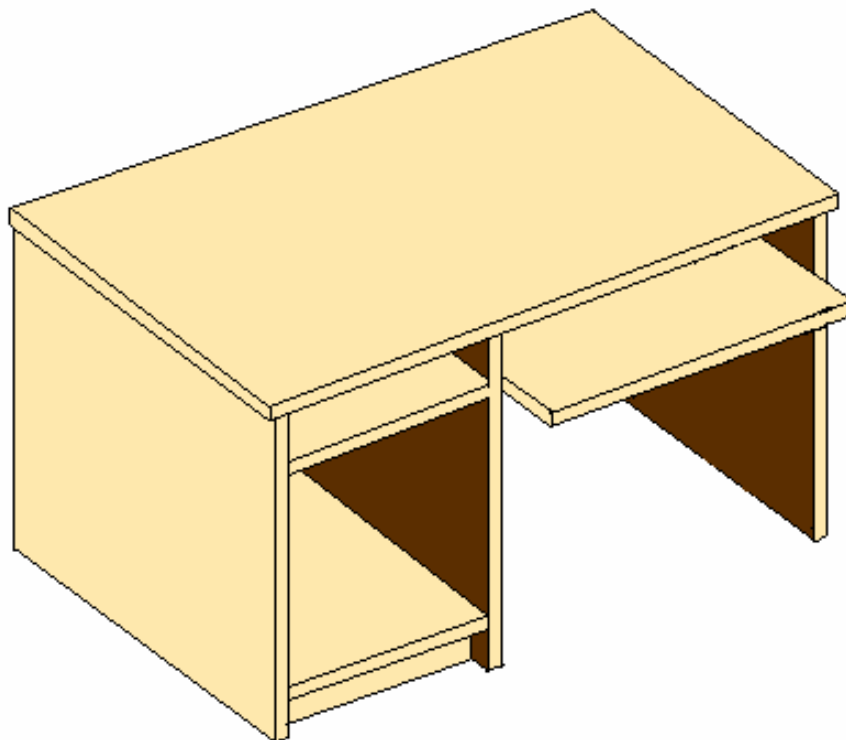

*Biurko pod komputer zabudowane z jednej strony :*

- *wymiary - długość 120cm, szerokość 60cm, głębokość 75cm,*
- *wykonane z płyty melaminowanej o grubości 18mm,*
- *obrzeża z PCV o grubości 2mm,*
- *kolor – wg wyboru,*
- *po lewej stronie od góry półka, pod nią miejsce na jednostkę centralną,*
- *po prawej stronie pod blatem wysuwana półka pod klawiaturę.*



*Biurko zabudowane z dwóch stron*

- *wymiary - długość 130cm, szerokość 60cm, wysokość 75cm,*
- *wykonane z płyty melaminowanej o grubości 18mm,*
- *obrzeża z PCV o grubości 2mm,*
- *kolor – wg wyboru,*
- *po prawej stronie od góry szuflada zamykana na kluczyk,*
- *po prawej stronie pod szufladą szafka jednodrzwiowa zamykana na kluczyk,*
- *po lewej stronie cztery szuflady zamykane zamkiem centralnym.*



*Biurko pod komputer zabudowane z jednej strony :*

- *wymiary - długość 120cm, szerokość 60cm, głębokość 75cm,*
- *wykonane z płyty melaminowanej o grubości 18mm,*
- *obrzeża z PCV o grubości 2mm,*
- *kolor – wg wyboru,*
- *pod blatem, z prawej strony, wysuwana półka pod klawiaturę,*
- *po lewej stronie od góry półka,*
- *pod półką szuflada,*
- *od dołu, po lewej stronie, szafka jednodrzwiowa, w środku jedna półka.*



*Biurko pod komputer z nadstawką na monitor :*

- *Wymiary - długość 120cm, szerokość 60cm, głębokość 75cm,*
- *wykonane z płyty melaminowanej o grubości 18mm,*
- *obrzeża z PCV o grubości 2mm,*
- *kolor – wg wyboru,*
- *pod blatem półka na klawiaturę,*
- *po lewej stronie pojedyncza szufladka,*
- *na blacie podstawka na monitor.*



*Biurko pod komputer bez zabudowy :*

- *wymiary - długość 60cm, szerokość 50cm, głębokość 75cm,*
- *wykonane z płyty melaminowanej o grubości 18mm,*
- *obrzeża z PCV o grubości 2mm,*
- *kolor – wg wyboru,*
- *pod blatem półka na klawiaturę.*



Stolik uczniowski:

- Wymiary - długość 135cm, szerokość 50cm, wysokość 76cm,
- blat z płyty melaminowanej o grubości 18mm,
- kolor – płyty wg wyboru,
- wykonany z konstrukcji metalowej,
- kolor konstrukcji wg wyboru,
- dwuosobowy.



Ława:

- *wymiary - długość 80cm, szerokość 55cm, wysokość 53cm,*
- *blat wykonany z płyty melaminowanej o grubości 18mm,*
- *obrzeża z PCV o grubości 2mm,*
- *kolor – wg wyboru,*
- *na środku, pod blatem, półka.*





Stolik drewniany prostokątny :

- wymiary - długość 160cm, szerokość 90cm, wysokość 76cm,
- blat wykonany z płyty melaminowanej o grubości 18mm,
- obrzeża z PCV o grubości 2mm,
- kolor –wg wyboru,
- cztery nogi.



Stół kwadratowy rozkładany :

- *Wymiary - szerokość 90cm, długość 90cm, wysokość 76cm,*
- *blat wykonany z płyty melaminowanej o grubości 32mm,*
- *obrzeża z PCV o grubości 2mm,*
- *kolor – wg wyboru,*
- *rozkładany,*
- *po rozłożeniu długość 180cm,.*
- *cztery nogi.*



Stół prostokątny:

- wymiary - długość 180cm, szerokość 90cm, wysokość 76cm,
- blat wykonany z płyty melaminowanej o grubości 18mm,
- obrzeża z PCV o grubości 2mm,
- kolor – wg wyboru,
- nogi drewniane.
- krawędzie zaokrąglone.



Stół prostokątny z zaokrąglonymi rogami :

- wymiary - długość 180cm, szerokość 90cm, wysokość 76cm,
- blat wykonany z płyty melaminowanej o grubości 32mm,
- obrzeża z PCV o grubości 2mm,
- kolor – wg wyboru,
- nogi drewniane wygięte,
- krawędzie blatu zaokrąglone.



Stół okrągły:

- wymiary - średnica 80cm, wysokość 75cm,
- blat wykonany z płyty melaminowanej o grubości 18mm,
- obrzeża z PCV o grubości 2mm,
- kolor – wg wyboru,
- drewniany,
- cztery nogi.



Stół prostokątny ozdobny:

- wymiary - długość 180cm, szerokość 90cm, wysokość 76cm,
- blat wykonany z płyty melaminowanej o grubości 32mm,
- kolor – wg wyboru,
- obrzeża blatu zaokrąglone, ozdobne,
- dwie nogi na stopkach od dołu połączone poprzeczką.



Stół okrągły ozdobny :

- *Wymiary - średnica 90cm, wysokość 76cm,*
- *Noga ozdobna toczona ,*
- *kolor – wg wyboru,*
- *grubość blatu 32mm.*



Stolik pod drukarkę i ksero:

- wymiary - długość 70cm, szerokość 60cm, wysokość 45cm,
- blat wykonany z płyty melaminowanej o grubości 32mm a pozostałe części z płyty melaminowanej o grubości 18mm,
- obrzeża wykonane z PCV o grubości 18mm,
- kolor – wg wyboru,
- w środku dwie półki,
- stolik na kółkach.



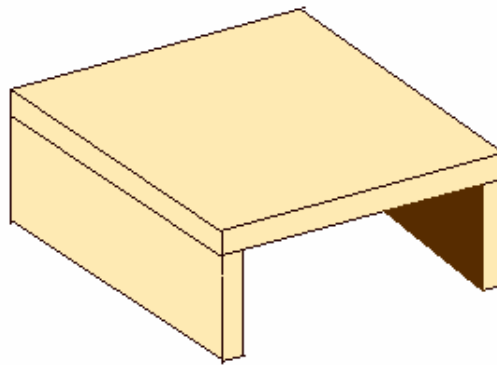

*Nadstawka na biurko pod monitor:*

- *wymiary - długość 35cm, szerokość 30cm, wysokość 15cm,*
- *wykonana z płyty melaminowanej o grubości 18mm,*
- *obrzeża z PCV o grubości 2mm,*
- *kolor – wg wyboru.*

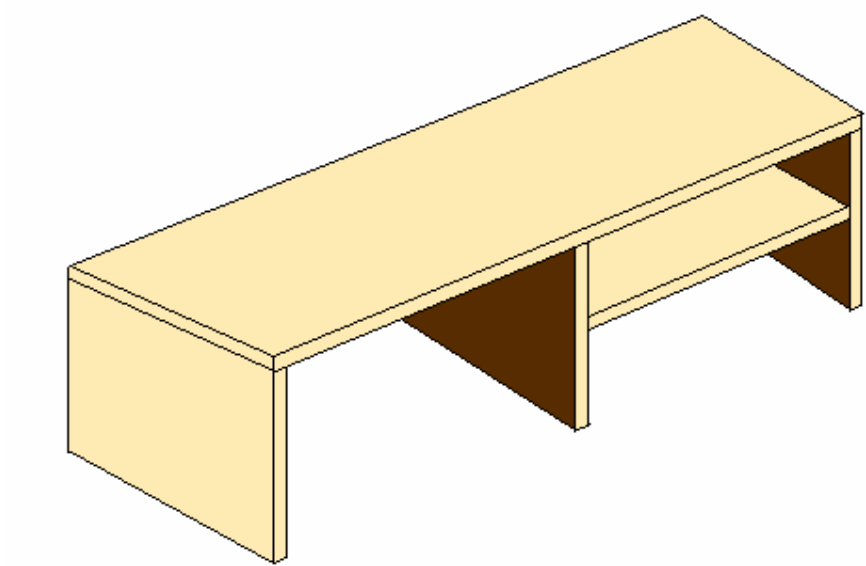

Nadstawka na biurko pod monitor rozbudowana :

- wymiary - długość 120cm, szerokość 30cm, wysokość 33cm,
- wykonana z płyty melaminowanej o grubości 18mm,
- obrzeża z PCV o grubości 2mm,
- kolor – wg wyboru,
- po prawej stronie półka.

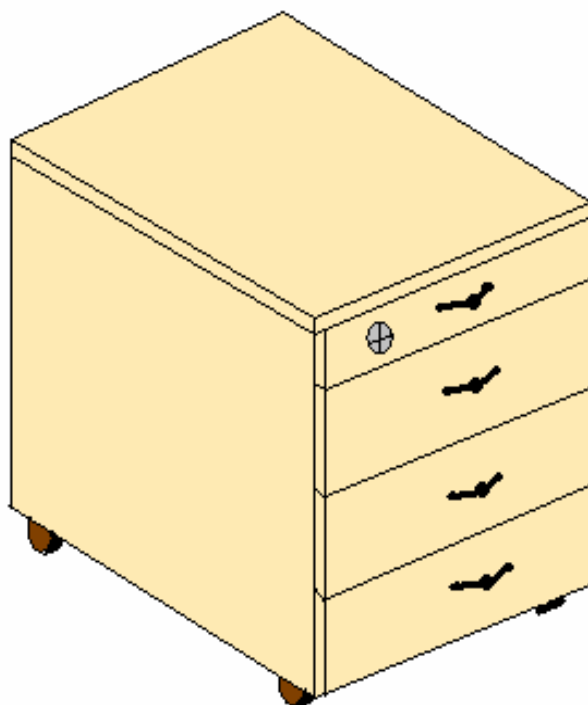

*Kontener z piórnikiem:*

- *wymiary - długość 42cm, szerokość 56cm, wysokość 66cm,*
- *wykonany z płyty melaminowanej o grubości 18mm,*
- *obrzeża z PCV o grubości 2mm,*
- *kolor – wg wyboru,*
- *trzy szuflady zwykłe,*
- *czwarta szuflada – piórnik,*
- *wszystkie szuflady zamykane zamkiem centralnym,*
- *na kółkach.*

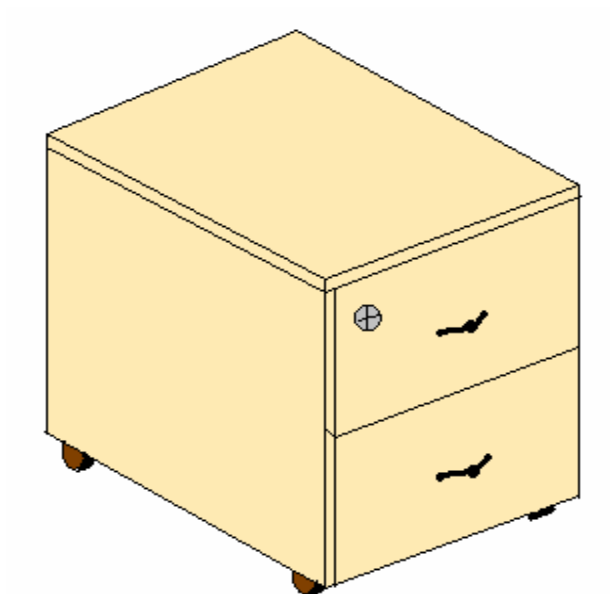

Kontener na teczki zawieszkowe:

- wymiary - długość 42cm, szerokość 56cm, wysokość 55cm,
- wykonany z płyty melaminowanej o grubości 18mm,
- obrzeża z PCV o grubości 2mm,
- kolor – wg wyboru,
- dwie szuflady zamykane zamkiem centralnym,
- na kółkach.

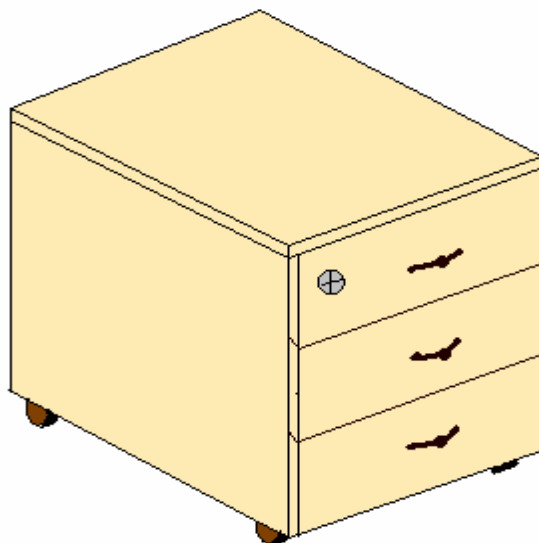

Kontener z szufladkami :

- wymiary - długość 42cm , szerokość 56cm, wysokość 56cm ,
- wykonany z płyty melaminowanej o grubości 18mm,
- obrzeża z PCV o grubości 2mm,
- kolor – wg wyboru,
- trzy szuflady zamykane zamkiem centralnym,
- na kółkach.



Kontener z szufladkami, na górze cokolik :

- wymiary - długość 42cm , szerokość 56cm, wysokość 66cm ,
- wykonany z płyty melaminowanej o grubości 18mm,
- obrzeża z PCV o grubości 2mm,
- kolor – wg wyboru,
- na górze wnęka,
- trzy szuflady zamykane zamkiem centralnym,
- na kółkach.



Kontener z cokolikiem na górze :

- wymiary - długość 42cm , szerokość 56cm, wysokość 66cm ,
- wykonany z płyty melaminowanej o grubości 18mm,
- obrzeża z PCV o grubości 2mm,
- kolor – wg wyboru,
- na górze wnęka,
- szafka jednodrzwiowa zamykana na kluczyk,
- na kółkach.

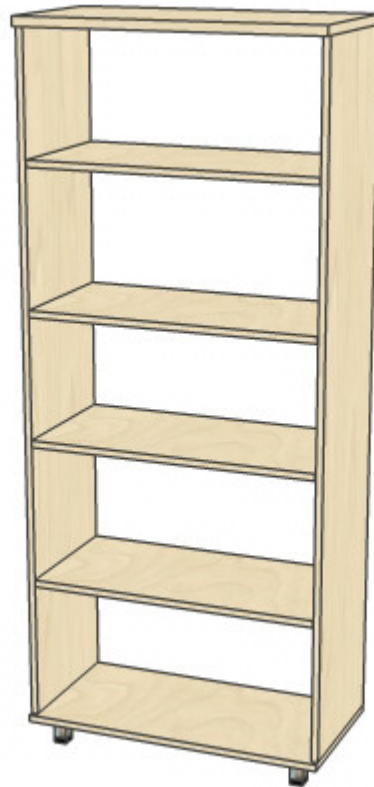

Regał z półkami:

- wymiary - szerokość 80cm, głębokość 40cm, wysokość 191cm,
- wykonany z płyty melaminowanej o grubości 18mm,
- obrzeża z PCV o grubości 2mm,
- kolor – wg wyboru,
- w środku pięć półek,
- na nogach lub cokoliku o grubości 5cm.





Szafa - w górnej części półki w dolnej drzwiczki :

- wymiary - szerokość 80cm, głębokość 40cm, wysokość 191cm,
- wykonana z płyty melaminowanej o grubości 18mm,
- obrzeża z PCV o grubości 2mm,
- kolor – wg wyboru,
- w górnej części dwie półki otwarte,
- w dolnej części szafka dwudrzwiowa z półką, zamykana na kluczyk,
- na nogach lub cokoliku o grubości 5cm.



Szafa z drzwiczkami w części górnej i dolnej, w środku otwarta półka :

- wymiary - szerokość 80cm, głębokość 40cm, wysokość 191cm,
- wykonana z płyty melaminowanej o grubości 18mm,
- obrzeża z PCV o grubości 2mm,
- kolor – wg wyboru,
- w górnej części szafka dwudrzwiowa z półką, zamykana na kluczyk,
- w środku część otwarta,
- w dolnej części szafka dwudrzwiowa z półką, zamykana na kluczyk,
- na nogach lub cokoliku o grubości 5cm.



Szafa dwudrzwiowa z półkami:

- wymiary - szerokość 80cm, głębokość 40cm, wysokość 191cm,
- wykonana z płyty melaminowanej o grubości 18mm,
- obrzeża z PCV o grubości 2mm,
- kolor – wg wyboru,
- szafa dwudrzwiowa zamykana na kluczyk,
- w środku cztery półki,
- na nogach lub cokoliku o grubości 5cm.



Szafa ubraniowo - aktowa:

- wymiary - szerokość 80cm, głębokość 40cm, wysokość 191cm ,
- wykonana z płyty melaminowanej o grubości 18mm,
- obrzeża z PCV o grubości 2mm,
- kolor –wg wyboru,
- szafa dwudrzwiowa zamykana na kluczyk,
- w środku w górnej części półka, pod nią uchwyt na ubranie,
- po lewej stronie trzy półki,
- na nogach lub cokoliku o grubości 5cm.



Szafa ubraniowa:

- wymiary - szerokość 80cm, głębokość 40cm, wysokość 191cm,
- wykonana z płyty melaminowanej o grubości 18mm,
- obrzeża z PCV o grubości 2mm,
- kolor – wg wyboru,
- szafa dwudrzwiowa, zamykana na kluczyk,
- w środku w górnej części półka, pod nią uchwyt na ubrania,
- na nogach lub cokoliku o grubości 5cm.

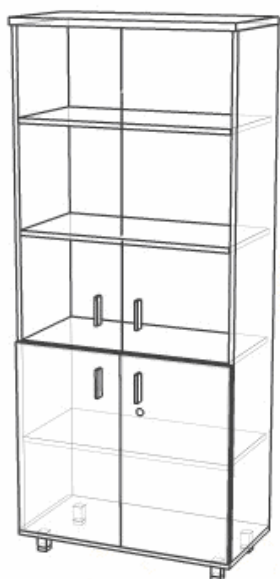

*Szafa - w górnej części drzwiczki zaszklone:*

- *wymiary - szerokość 80cm, głębokość 40cm, wysokość 191cm,*
- *wykonana z płyty melaminowanej o grubości 18mm,*
- *obrzeża z PCV o grubości 2mm,*
- *kolor – wg wyboru,*
- *górna część oszklona,*
- *w środku dwie półki,*
- *w dolnej części szafka dwudrzwiowa z półką, zamykana na kluczyk,*
- *na nogach lub cokoliku o grubości 5cm.*



*Szafa dwudrzwiowa, rozsuwana na akta :*

- *wymiary - szerokość 80cm, głębokość 40cm, wysokość 191cm,*
- *wykonana z płyty melaminowanej o grubości 18mm,*
- *obrzeża z PCV o grubości 2mm,*
- *kolor – wg wyboru,*
- *dwudrzwiowa, drzwi rozsuwane,*
- *w środku cztery półki,*
- *zamykana na kluczyk,*
- *na nogach lub cokoliku o grubości 5cm.*



*Szafa ubraniowo – aktowa, drzwiczki rozsuwane:*

- wymiary - szerokość 80cm, głębokość 40cm, wysokość 191cm ,
- wykonana z płyty melaminowanej o grubości 18mm,
- obrzeża z PCV o grubości 2mm,
- kolor – wg wyboru,
- w środku, w górnej części półka a pod nią uchwyt na ubrania,
- po lewej stronie trzy półki,
- drzwiczki rozsuwane,
- zamykana na kluczyk,
- na nogach lub cokoliku o grubości 5cm.



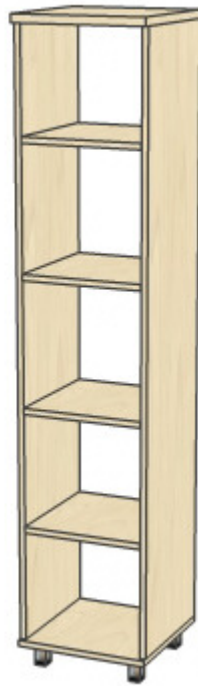

Regał na akta pojedynczy:

- wymiary - szerokość 40cm, głębokość 40cm, wysokość 191cm,
- wykonany z płyty melaminowanej o grubości 18mm,
- obrzeża z PCV o grubości 2mm,
- kolor –wg wyboru,
- otwarty z 4 półkami,
- na nogach lub cokoliku o grubości 5cm,

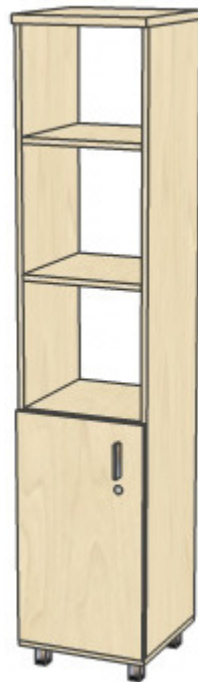

Szafa - górna część na akta, w dolnej części drzwiczki:

- wymiary - szerokość 40cm, głębokość 40cm, wysokość 191cm,
- wykonana z płyty melaminowanej o grubości 18mm,
- obrzeża z PCV o grubości 2mm,
- kolor – wg wyboru,
- górna część otwarta, z dwiema półkami,
- w dolnej części szafka jednodrzwiowa z półką, zamykana na kluczyk,
- na nogach lub cokoliku o grubości 5cm.



Szafa pojedyncza na akta :

- wymiary - szerokość 40cm, głębokość 40cm wysokość 191cm,
- wykonana z płyty melaminowanej o grubości 18mm,
- obrzeża z PCV o grubości 2mm,
- kolor wg wyboru,,
- w środku cztery półki,
- jednodrzwiowa,
- drzwiczki lewo- lub prawostronne,
- zamykana na kluczyk,
- na nogach lub cokoliku o grubości 5cm.

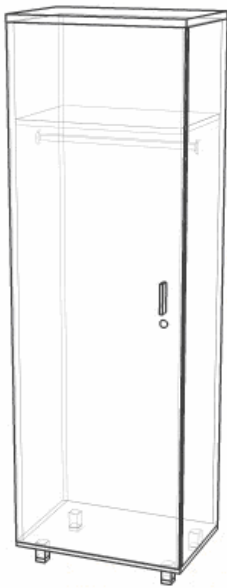

*Szafa pojedyncza, ubraniowa :*

- wymiar - szerokość 40cm, głębokość 40cm wysokość 191cm,
- wykonana z płyty melaminowanej o grubości 18mm,
- obrzeża z PCV o grubości 2mm,
- kolor – wg wyboru,
- w środku, w górnej części, półka a pod nią uchwyt na ubrania,
- jednodrzwiowa,
- drzwiczki lewo- lub prawostronne,
- zamykana na kluczyk,
- na nogach lub cokoliku o grubości 5cm.

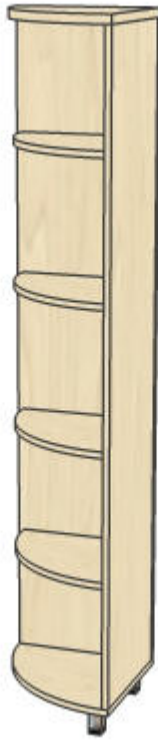

Regał narożny prawy, lewy:

- wymiary - głębokość 40cm wysokość 191cm,
- wykonana z płyty melaminowanej o grubości 18mm,
- obrzeża z PCV o grubości 2mm
- kolor – wg wyboru,
- otwarty z 4 półkami,
- na nogach lub cokoliku o grubości 5cm.

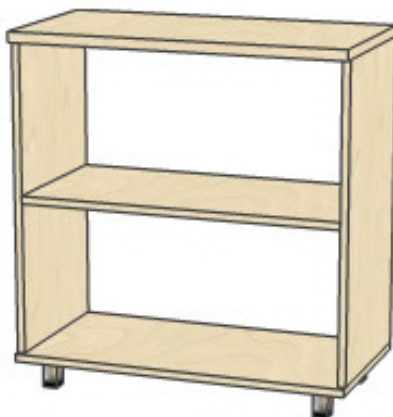

Regał niski z jedną półką :

- wymiary - szerokość 80cm, głębokość 40cm, wysokość 85cm,
- wykonana z płyty melaminowanej o grubości 18mm,
- obrzeża z PCV o grubości 2mm,
- kolor – wg wyboru,
- w środku jedna półka,
- na nogach lub cokoliku o grubości 5cm.



*Szafka niska dwudrzwiowa :*

- *wymiary - szerokość 80cm, głębokość 40cm, wysokość 85cm,*
- *wykonana z płyty melaminowanej o grubości 18mm,*
- *obrzeża z PCV o grubości 2mm,*
- *kolor – wg wyboru ,*
- *dwudrzwiowa, zamykana na kluczyk,*
- *w środku jedna półka,*
- *na nogach lub cokoliku o grubości 5cm.*

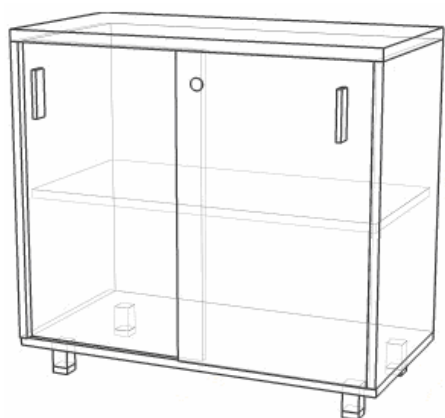

Szafka niska dwudrzwiowa z drzwiczkami rozsuwanymi :

- wymiary - szerokość 80cm, głębokość 40cm, wysokość 85cm,
- wykonana z płyty melaminowanej o grubości 18mm,
- obrzeża z PCV o grubości 2mm,
- kolor - wg wyboru,
- dwudrzwiowa, zamykana na kluczyk,
- w środku jedna półka,
- drzwi rozsuwane,
- na nogach lub cokoliku o grubości 5cm.



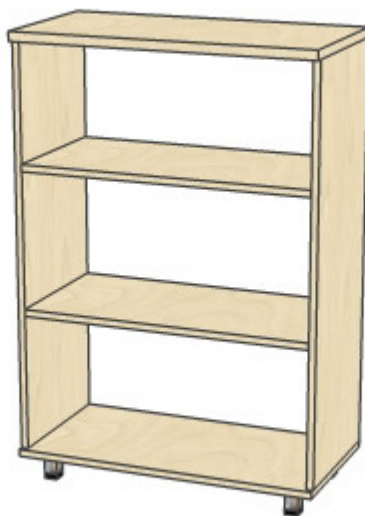

Regał otwarty z dwiema półkami :

- wymiary - szerokość 80cm, głębokość 40cm, wysokość 116cm,
- wykonana z płyty melaminowanej o grubości 18mm,
- obrzeża z PCV o grubości 2mm,
- kolor - wg wyboru,
- w środku dwie półki,
- na nogach lub cokoliku o grubości 5cm.



Szafka, w górnej części półka odkryta, w dolnej części dwoje drzwiczek :

- wymiary - szerokość 80cm, głębokość 40cm, wysokość 118cm,
- wykonana z płyty melaminowanej o grubości 18mm,
- obrzeża z PCV o grubości 2mm,
- kolor – wg wyboru,
- górna część otwarta,
- w dolnej części szafka dwudrzwiowa z półką, zamykana na kluczyk,
- na nogach lub cokoliku o grubości 5cm.



Szafka dwudrzwiowa z dwiema półkami w środku :

- wymiary - szerokość 80cm, głębokość 40cm, wysokość 118cm,
- wykonana z płyty melaminowanej o grubości 18mm,
- obrzeża z PCV o grubości 2mm,
- kolor – wg wyboru,
- dwudrzwiowa, w środku dwie półki, zamykana na kluczyk,
- na nogach lub cokoliku o grubości 5cm.



Szafka dwudrzwiowa rozsuwana z dwiema półkami w środku :

- wymiary - szerokość 80cm, głębokość 40cm, wysokość 118cm,
- wykonana z płyty melaminowanej o grubości 18mm,
- obrzeża z PCV o grubości 2mm,
- kolor – wg wyboru,
- drzwiczki rozsuwane,
- dwudrzwiowa, w środku dwie półki, zamykana na kluczyk,
- na nogach lub cokoliku o grubości 5cm.



Szafka dwudrzwiowa zaszklona z dwiema półkami w środku :

- wymiary - szerokość 80cm, głębokość 40cm, wysokość 118cm,
- wykonana z płyty melaminowanej o grubości 18mm,
- obrzeża z PCV o grubości 2mm,
- kolor – wg wyboru,
- dwudrzwiowa oszklona, w środku dwie półki,
- na nogach lub cokoliku o grubości 5cm.

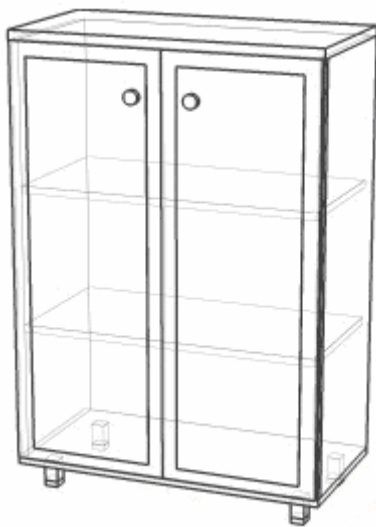
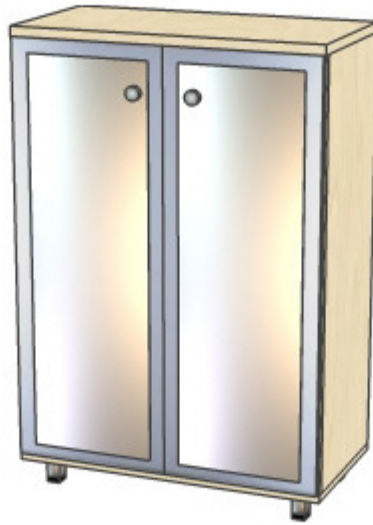

*Szafka dwudrzwiowa oszklona z obrzeżami drewnianymi :*

- wymiary - szerokość 80cm, głębokość 40cm, wysokość 118cm,
- wykonana z płyty melaminowanej o grubości 18mm,
- obrzeża z PCV o grubości 2mm,
- kolor – wg wyboru,
- dwudrzwiowa oszklona, ramka drewniana,
- w środku dwie półki,
- na nogach lub cokoliku o grubości 5cm.

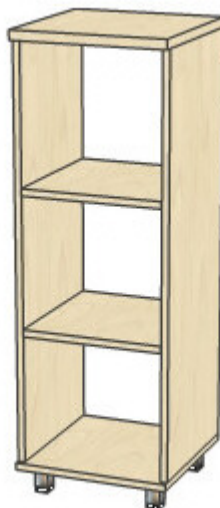

Regał otwarty pojedynczy z dwiema półkami :

- wymiary - szerokość 40cm, głębokość 40cm, wysokość 118cm,
- wykonany z płyty melaminowanej o grubości 18mm,
- obrzeża z PCV o grubości 2mm,
- kolor – wg wyboru,
- w środku dwie półki,
- na nogach lub cokoliku o grubości 5cm.

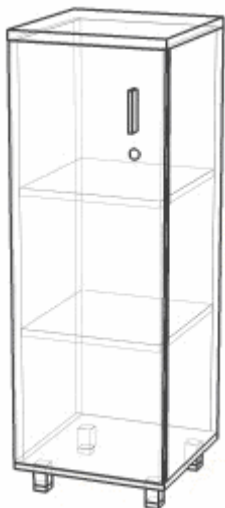

Szafka jednodrzwiowa :

- wymiary - szerokość 40cm, głębokość 40cm, wysokość 118cm,
- wykonana z płyty melaminowanej o grubości 18mm,
- obrzeża z PCV o grubości 2mm,
- kolor – wg wyboru,
- jednodrzwiowa, drzwiczki lewo- lub prawostronne,
- w środku dwie półki,
- na nogach lub cokoliku o grubości 5cm.





Szafka z trzema szufladami :

- wymiary - szerokość 40cm, głębokość 40cm, wysokość 118cm,
- wykonana z płyty melaminowanej o grubości 18mm,
- obrzeża z PCV o grubości 2mm,
- kolor – wg wyboru ,
- w środku trzy szuflady ,zamykane na zamek centralny,
- na nogach lub cokoliku o grubości 5cm.

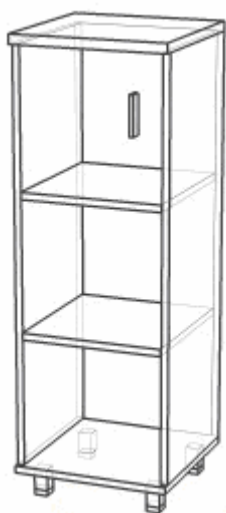

Szafka jednodrzwiowa oszklona z dwiema półkami :

- wymiary - szerokość 40cm, głębokość 40cm, wysokość 118cm,
- wykonana z płyty melaminowanej o grubości 18mm,
- obrzeża z PCV o grubości 2mm,
- kolor wg wyboru,
- jednodrzwiowa oszklona,
- w środku dwie półki,
- drzwiczki lewo- lub prawostronne,
- na nogach lub cokoliku o grubości 5cm.



*Szafka jedno drzwiowa oszklona z obrzeżami z dwiema półkami :*

- *wymiary - szerokość 40cm, głębokość 40cm, wysokość 118cm,*
- *wykonana z płyty melaminowanej o grubości 18mm,*
- *obrzeża z PCV o grubości 2mm,*
- *kolor – wg wyboru,*
- *drzwiczki lewo- lub prawostronne,*
- *jednodrzwiowa oszklona, ramka drewniana,*
- *w środku dwie półki,*
- *na nogach lub cokoliku o grubości 5cm.*



Regał niski otwarty:

- wymiary - głębokość 40cm, wysokość 118cm,
- wykonany z płyty melaminowanej o grubości 18mm,
- obrzeża z PCV o grubości 2mm,
- kolor – wg wyboru,
- lewy lub prawy,
- w środku dwie półki,
- na nogach lub cokoliku o grubości 5cm.



Komoda z czterema szufladami :

- wymiary - szerokość 80cm, głębokość 40cm, wysokość 82cm,
- wykonana z płyty melaminowanej o grubości 18mm,
- obrzeża z PCV o grubości 2mm,
- kolor – wg wyboru,
- cztery szuflady zamykane na zamek centralny,
- na nogach lub cokoliku o grubości 5cm.



*Komoda dwuszufladkowa :*

- *wymiary - szerokość 80cm, głębokość 40cm, wysokość 82cm,*
- *wykonana z płyty melaminowanej o grubości 18mm,*
- *obrzeża z PCV o grubości 2mm,*
- *kolor – wg wyboru,*
- *dwie szuflady zamykane na zamek centralny,*
- *na nogach lub cokoliku o grubości 5cm.*

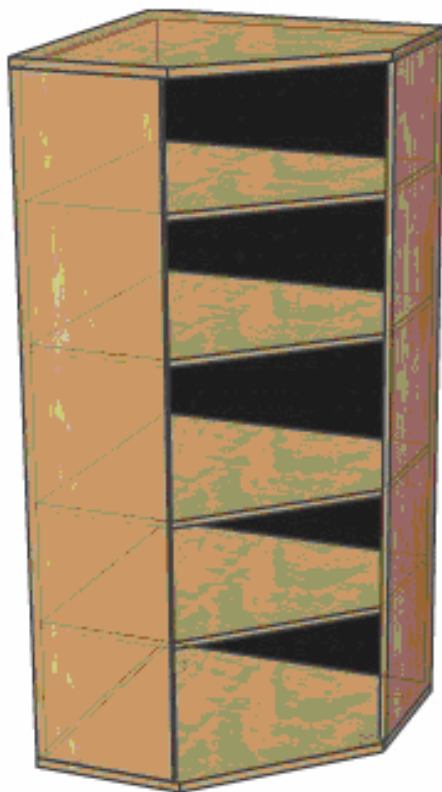

Szafka narożna z czterema półkami :

- wymiary - wysokość 187cm, szerokość 80cm, głębokość 80cm,
- wykonana z płyty melaminowanej o grubości 18mm,
- obrzeża z PCV o grubości 2mm, w środku 4 półki,
- kolor – wg wyboru,
- pięć półek w środku,
- na nogach lub cokoliku o grubości 5cm.

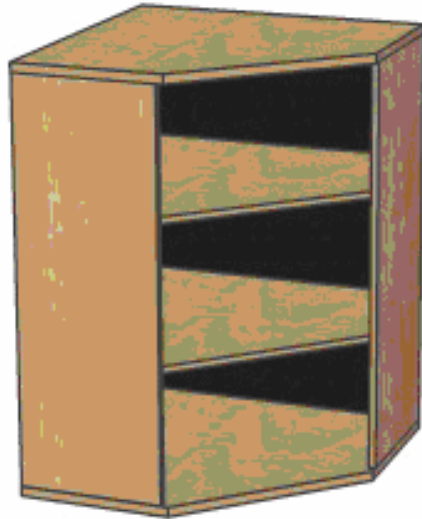

Szafka narożna z dwiema półkami :

- wymiary - wysokość 114cm, szerokość 80cm, głębokość 80cm,
- wykonana z płyty melaminowanej o grubości 18mm,
- obrzeża z PCV o grubości 2mm, w środku 4 półki,
- kolor – wg wyboru,
- trzy półki w środku,
- na nogach lub cokoliku o grubości 5cm.



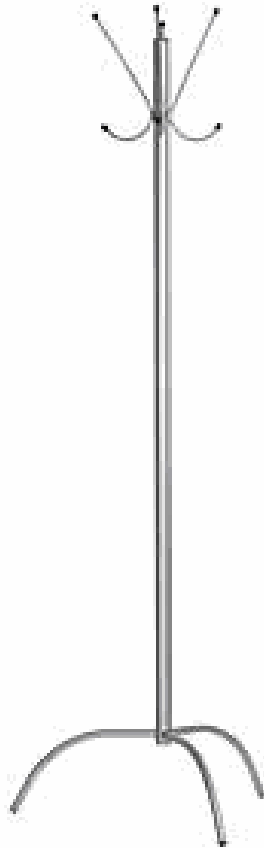

Wieszak metalowy:

- czteroramienny,
- kolor wg wyboru.



Krzesełko składane:

- *oparcie i siedzisko plastikowe w kolorze wg wyboru,*
- *konstrukcja metalowa,*
- *kolor stelaża wg wyboru.*



Krzeseł uczniowski:

- konstrukcja metalowa w kolorze wg wyboru,
- siedzisko oraz oparcie ze sklejki o grubości 8mm,
- wysokość do oparcia 83cm.



Krzeseł uczniowski:

- konstrukcja metalowa,
- kształtownik 20 x 20mm w kolorze czarnym,
- siedzisko oraz oparcie ze sklejki o grubości 8mm,
- wysokość do oparcia 83cm.



Krzeseł z chromowanym stelażem :

- metalowa, chromowana konstrukcja,
- miękkie, tapicerowane siedzisko i oparcie,
- elementy plastikowe w kolorze jasnoszarym,
- kolor tapicerki wg wyboru,
- wysokość od ziemi do górnej części oparcia 82cm szerokość siedziska 47,5cm głębokość siedziska 41,5cm, wysokość samego oparcia 35cm.



Krzeseł - konstrukcja metalowa :

- konstrukcja metalowa ( kształtownik zamknięty ),
- kolor konstrukcji wg wyboru,
- tapicerka w kolorze wg wyboru.



Krzeseł obrotowe pod komputer:

- *siedzisko oraz oparcie tapicerowane, kolor tapicerki wg wyboru,*
- *stelaż metalowy w kolor wg wyboru,*
- *regulowane i profilowane oparcie,*
- *pneumatyczna regulacja wysokości,*
- *podłokietniki,*
- *podstawa pięcioramienna,*
- *pięć kółek.*



Krzeseł obrotowe pod komputer:

- *siedzisko oraz oparcie tapicerowane, kolor tapicerki wg wyboru,*
- *stelaż metalowy, kolor wg wyboru,*
- *regulowane i profilowane oparcie,*
- *pneumatyczna regulacja wysokości,*
- *podłokietniki,*
- *podstawa pięcioramienna,*
- *pięć kółek.*





Fotel:

- *skórzany siedzisko oraz oparcie, kolor wg wyboru,*
- *stelaż metalowy kolor wg wyboru,*
- *regulowane i profilowane oparcie,*
- *pneumatyczna regulacja wysokości,*
- *podłokietniki,*
- *podstawa pięcioramienna z kółkami.*



Krzeseł tapicerowane:

- stelaż drewniany,
- kolor tapicerki oraz stelaża wg wyboru,
- wysokość o końca oparcia 98cm , długość siedziska 53cm, szerokość siedziska 45cm,



Krzesło tapicerowane:

- *stelaż drewniany*
- *kolor tapicerki oraz stelaża wg wyboru.*



Krzeseł tapicerowane:

- stelaż drewniany kolor wg wyboru,
- kolor tapicerki wg wyboru,
- tapicerowane tylko siedzisko.



Krzeseł tapicerowane:

- *stelaż drewniany kolor wg wyboru,*
- *kolor tapicerki wg wyboru,*
- *tapicerowane siedzisko oraz oparcie.*



Krzeseł tapicerowane:

- *stelaż drewniany kolor wg wyboru,*
- *kolor tapicerki wg wyboru,*
- *tapicerowane tylko siedzisko.*



Krzeseł tapicerowane:

- stelaż drewniany kolor wg wyboru,
- kolor tapicerki wg wyboru,
- tapicerowane tylko siedzisko,
- wysokość od ziemi do końca oparcia 98,5cm szerokość siedziska 46cm, głębokość siedziska 49,5cm.



Krzesło tapicerowane:

- *stelaż drewniany kolor wg wyboru,*
- *kolor tapicerki wg wyboru,*
- *tapicerowane siedzisko,*
- *wysokość od ziemi do końca oparcia 97cm, szerokość siedziska 46cm, głębokość siedziska 47cm.*
- *wykończone lakierem półpołyskowym.*





Krzeseło tapicerowane:

- *stelaż drewniany, wg wyboru,*
- *siedzisko tapicerowane, kolor wg wyboru,*
- *szerokość 47,5cm, wysokość 100cm, głębokość 51cm,*
- *wykończone lakierem półpołyskowym.*



Krzesło tapicerowane:

- *stelaż drewniany kolor wg wyboru,*
- *kolor tapicerki wg wyboru,*
- *tapicerowane oparcie oraz siedzisko,*
- *wysokość od ziemi do końca oparcia 97cm, szerokość siedziska 46cm, głębokość siedziska 47cm.*



Krzeseł tapicerowane:

- *stelaż drewniany kolor wg wyboru,*
- *kolor tapicerki wg wyboru,*
- *tapicerowane oparcie oraz siedzisko,*
- *wysokość od ziemi do końca oparcia 97cm, szerokość siedziska 46cm, głębokość siedziska 47cm.*



Krzeseł tapicerowane:

- stelaż drewniany, kolor wg wyboru,
- siedzisko i oparcie tapicerowane, kolor wg wyboru,
- szerokość 48cm, wysokość 102cm, głębokość 56,5cm,
- wykończone lakierem półpołyskowym.



Krzesło tapicerowane:

- *stelaż drewniany, kolor wg wyboru,*
- *siedzisko i oparcie tapicerowane, kolor wg wyboru,*
- *szerokość 41cm, wysokość 94,5cm, głębokość 53,5cm,*
- *wykończone lakierem półpołyskowym.*



Taboret:

- *stelaż metalowy,*
- *kolor stelaż wg wyboru ,*
- *kolor tapicerki wg wyboru,*
- *podstawa pięcioramienna z kółkami,*
- *regulacja wysokości za pomocą śruby.*



Taboret laboratoryjny:

- konstrukcja metalowa, kolor wg wyboru,
- podnoszone pneumatycznie,
- siedzisko oraz oparcie ze sklejki o grubości 8mm,
- podstawa pięcioramienna na kółkach.



Taboret laboratoryjny:

- *konstrukcja metalowa wg wyboru,*
- *podnoszone pneumatycznie,*
- *siedzisko tapicerowane, kolor wg wyboru,*
- *podstawa pięcioramienna na kółkach.*





Taboret laboratoryjny:

- konstrukcja metalowa kolor wg wyboru,
- podnoszone pneumatycznie,
- siedzisko tapicerowane, kolor wg wyboru,
- podstawa pięcioramienna na kółkach.



Tapczan jednoosobowy:

- wymiary - szerokość 89cm, długość 191cm, wysokość 40cm,
- wykonany z płyty melaminowanej o grubości 18mm,
- obrzeża z PCV o grubości 2mm,
- kolor wg wyboru,
- pojemnik na pościel,
- część tapicerowana podnoszona do góry,
- gąbka i sprężyny.



Tapczan jednoosobowy:

- wymiary - szerokość 89cm, długość 191cm, wysokość 40cm,
- wykonany z płyty melaminowanej o grubości 18mm,
- obrzeża z PCV o grubości 2mm,
- kolor płyty melaminowanej wg wyboru,
- kolor tapicerki wg wyboru,
- pojemnik na pościel,
- część tapicerowana podnoszona do góry,
- możliwość regulacji wezglowia,
- gąbka i sprężyny.



Tapczan jednoosobowy:

- wymiary - szerokość 90cm, długość 190cm, wysokość 40cm,
- wykonany z płyty melaminowanej o grubości 18mm,
- obrzeża z PCV o grubości 2mm,
- kolor tapicerki oraz płyty melaminowanej wg wyboru,
- pojemnik na pościel wykonany z płyty melaminowanej nie tapicerowanej,
- część tapicerowana podnoszona do góry,
- gąbka i sprężyny.